

Медиаридер АЕ-702
Инструкция по эксплуатации

Содержание

Отказ от ответственности	i
Введение	i
Комплект поставки	i
Начало работы	1
Детали и органы управления	1
Включение Медиаридера	2
Зарядка	2
Установка карты памяти.....	3
Начало работы из Главного меню.....	4
Переход в меню Опции.....	5
Импортирование и передача содержимого.....	5
Импорт содержимого.....	5
Импорт содержимого DRM	5
Установка ПО Adobe Digital Editions	6
Авторизация ПК и Медиаридера.....	7
Загрузка книг с защитой DRM в Медиаридер.....	7
Чтение	8
Открытие электронной книги.....	8
Перелистывание страницы.....	8
Изменение размера шрифта.....	9
Увеличение/Уменьшение.....	9
Использование меню Опции при чтении.....	10
Добавление/удаление закладок.....	10
Чтение с закладки	11
Переход на страницу.....	11
Автоматическое перелистывание.....	12
Информация о книге.....	12
Поворот.....	12
Добавление в Избранное.....	13
Фоновая музыка.....	14
Проигрывание аудиофайлов.....	15
Проигрывание видеофайлов.....	16
Просмотр изображений.....	17
Проводник	18
Настройки.....	19
Устранение неисправностей.....	20
Меры предосторожности и уход.....	21
Технические характеристики изделия.....	23
Уведомление об авторском праве и торговом знаке.....	24

Вся информация, описания конструкции и технические характеристики устройства, приведенные в данной инструкции, на время публикации были верны. Однако, так как изделие постоянно дорабатывается и модернизируется, конечное устройство может несколько отличаться по внешнему виду либо по функционалу по сравнению с описаниями, данными в этой инструкции.

Введение

Медиаридер AE-702 – это устройство для чтения электронных книг с цветным дисплеем. Медиаридер поддерживает электронные книги, зашифрованные с помощью механизма защиты Adobe DRM.

Комплект поставки

1. Медиаридер AE-702
2. USB-кабель
3. Наушники
4. Кожаный чехол
5. Инструкция по эксплуатации (записана в устройство)

Детали и органы управления

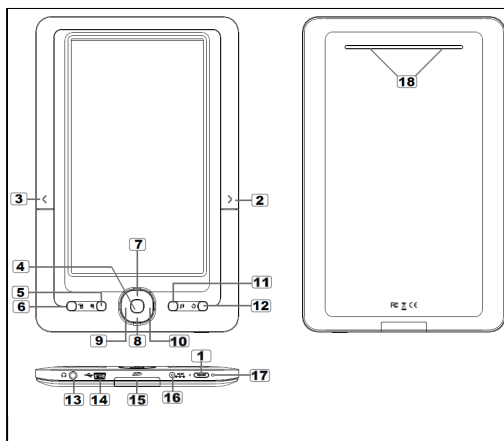

1 Кнопка включения – нажмите и удерживайте в течение 3 секунд, чтобы включить/выключить устройство; нажмите и удерживайте в течение 6 секунд, чтобы перезагрузить устройство

2 Кнопка след. стр. – нажмите, чтобы перейти на следующую страницу

3 Кнопка пред. стр. – нажмите, чтобы перейти на предыдущую страницу

4 Кнопка OK / Enter

5 Кнопка масштаба – нажмите, чтобы изменить размер шрифта или увеличить/уменьшить изображение

6 Кнопка Меню – нажмите, чтобы отобразить меню Опции

7 **8** **9** **10** Навигационные кнопки – для перемещения курсора

Кнопка Музыка – переход в меню проигрывания музыки

12 Кнопка Назад – нажмите однократно, чтобы вернуться в предыдущее меню

13 Разъем для наушников

14 Разъем mini USB – для передачи данных и зарядки

15 Гнездо для карты SD – поддерживаются карты SD/SDHC/MMC

16 Гнездо подключения источника питания – для зарядки

17 Светодиодный индикатор

18 Громкоговоритель – не закрывайте его при проигрывании музыки

Включение и выключение устройства

- Чтобы включить устройство, нажмите и удерживайте кнопку включения [Power] в течение 2 секунд.
- Включение устройства и загрузка содержимого может занять несколько секунд.
- Если устройство не включается, требуется поставить его на зарядку.
- Чтобы выключить устройство, нажмите и удерживайте кнопку включения [Power] в течение 2 секунд.

Зарядка устройства

- Перед первым использованием устройства, либо если заряд батареи низкий, требуется его зарядить.
- Зарядите устройство с помощью адаптера для сети переменного тока, с выходным напряжением 5 В и током 1,2 А.
- При зарядке от ПК не всегда возможно полностью зарядить устройство, вследствие низкого выходного тока на USB-порте ПК.
- Чтобы сократить время зарядки, переключите устройство в режим ожидания.
- Для полного заряда устройства в режиме ожидания понадобится около 6 часов (ЖК-дисплей выключен)
- При подключении зарядного кабеля или кабеля USB, устройство переходит в режим ожидания после 60 секунд простоя. Чтобы активировать устройство, нажмите кнопку включения [Power].
- Состояние заряда батареи отображается в нижнем левом углу экрана. Оставшееся время работы батареи отображается рядом с ее иконкой.



Установка карты памяти

Устройство поддерживает карты памяти SD/SDHC/MMC с файловой системой как FAT, так и NTFS. Система NTFS требуется для копирования файлов, размер которых превышает 4 Гб.

Чтобы установить карту памяти:

- Откройте крышку гнезда для карты памяти.
- Убедитесь, что карта памяти находится в правильном положении, контактами вверх, как показано на рисунке ниже. Если вставлять карту в неправильном положении, можно повредить ее и само устройство.

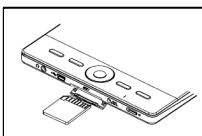

- Вставьте карту памяти в гнездо до щелчка.
- Чтобы вынуть карту памяти, вновь однократно нажмите на нее до щелчка.
- При установке или изъятии карты памяти из устройства, может понадобиться несколько секунд на обновление его содержимого.
- Старайтесь не устанавливать и не вынимать карту памяти во время выполнения другой операции, так как это может привести к зависанию системы.
- НЕ вынимайте карту из устройства, если в это время производится чтение ее содержимого. Это приведет к прерыванию операции и перезагрузке устройства.
- Если система не отвечает, нажмите и удерживайте кнопку включения <Power> в течение 6 секунд, чтобы перезагрузить устройство и выключить его.

Ограничения при работе с файловой системой NTFS:

- При подключении к ПК, книги на карте памяти не определяются программой ADE.
- Прямое копирование файлов из внутренней памяти на карту не поддерживается.

Начало работы из Главного меню

Если устройство включено, вы попадаете в его Главное меню.

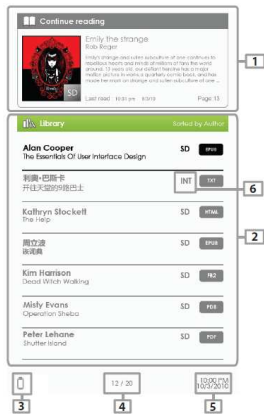
**1. Продолжить чтение**

– отображается страница из книги, которую вы читали в прошлый раз. Чтобы открыть страницу, на которой вы остановились в прошлый раз, нажмите кнопку <OK>.

2. Библиотека

– отображается список доступных книг. Поместите курсор на нужную книгу и нажмите кнопку <OK>.

3. Индикатор батареи

– отображает состояние батареи при работе

4. Номер страницы

– отображает номер текущей страницы и общее количество страниц.

5. Время и дата

– отображает текущие время и дату, задается в Настройках

6. Файловая директория

– указывает место хранения файла. SD – карта памяти, INT – внутренняя память

Переход в меню Опции

Чтобы получить доступ к дополнительным имеющимся функциям, нажмите кнопку [Menu], чтобы отобразить меню Опции, как показано на рисунке.









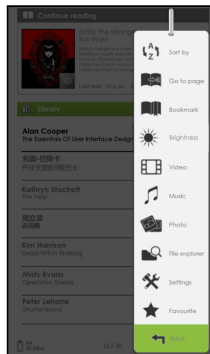

Нажмите одну из навигационных Кнопок, чтобы переместить курсор На нужный пункт меню. Выбранный Пункт меню будет выделен темным цветом.
Чтобы перейти в данный пункт меню, Нажмите кнопку <OK>.

Чтобы выйти из меню Опции, переместите курсор на кнопку  и нажмите

кнопку <OK> для подтверждения выбора.

Либо нажмите кнопку <Return>, Чтобы выйти из меню.



 Sort by	Сортировка книг по различным категориям: по названию, автору, категории, дате, формату
 Go to page	Переход на конкретную страницу
 Bookmarks	Чтение по ранее добавленным закладкам
 Brightness	Настройка яркости дисплея устройства
 Video	Переход в видеопроигрыватель
 Music	Переход в музыкальный проигрыватель
 Photo	Переход в программу просмотра фото
 File Explorer	Переход в Проводник для более тонкого управления файлами
 Settings	Переход в Системные настройки и к чтению руководства пользователя
 Favourite	Открыть список избранных книг.

Импорт содержимого

- Устройство поддерживает функции съемного накопителя USB.
- Для импорта содержимого (электронных книг, видео, аудио, фото и т.д.) в устройство, подключите его к ПК с помощью USB-кабеля из комплекта поставки.
- При успешном подключении к ПК, устройство переходит в режим работы USB, все другие операции будут прерваны.
- Перейдите в [Мой компьютер], дважды щелкните мышкой на диске устройства, чтобы его открыть.
- Управление файлами производится так же, как и при работе с любым другим устройством USB.

Импорт содержимого DRM

Устройство поддерживает содержимое, защищенное по технологии Adobe DRM. Для работы требуется программа Adobe Digital Editions (ADE).

Установка программы Adobe Digital Editions (ADE)

- Программа установки ADE предварительно загружена в устройство.
- Подключите устройство к ПК посредством USB-кабеля из комплекта поставки, и откройте его как съемный диск. Перейдите в [Мой компьютер], дважды щелкните на диске устройства, чтобы его открыть.
- Убедитесь, что компьютер подключен к Интернету
- Дважды щелкните на файле [digaleditions_172], чтобы запустить программу установки.
- Программу установки также можно загрузить по адресу: <http://www.adobe.com/products/digaleditions/#fp>.
- При первом использовании, вам понадобится получить бесплатный идентификатор Adobe ID с сайта Adobe. Щелкните на ссылке [get an Adobe ID online] как показано на рисунке:



- Введите адрес своей электронной почты и заполните интерактивную регистрационную форму, следуя указаниям.

Авторизация ПК и устройства чтения

- По завершении регистрации, вернитесь в окно программы ADE. Введите имя пользователя и пароль, чтобы активировать свою учетную запись Adobe.
- После активации, подключите устройство к ПК. Программа ADE определит устройство и выдаст подсказку для его авторизации.
- После авторизации, программа ADE будет распознавать устройство так, как показано на рисунке ниже. Содержимое, хранящееся на устройстве, будет отображаться в правой части окна.

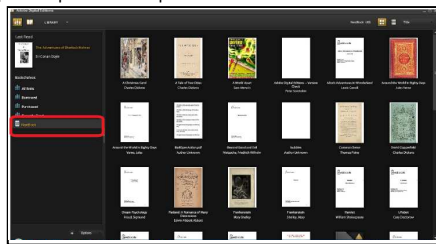

- Теперь можно загружать или покупать электронные книги в Интернет-магазинах, поддерживающих технологию Adobe DRM.
- Купленные или загруженные электронные книги будут храниться в папке [My Digital Editions], в [My Documents].

Загрузка электронных книг с защитой DRM в устройство

- В меню программы ADE, щелкните пункт Все [All Items] в колонке слева
- В правой части окна будут перечислены файлы в папке [My Digital Editions].
- Выберите нужные файлы для передачи, используйте комбинацию, <Shift> + <Щелчок левой кнопкой мыши>, чтобы выделить несколько файлов.
- Перетащите выбранные файлы на диск устройства, находящийся на последней строке колонки в левой части окна, как показано на рисунке ниже.



Каждый идентификатор ADE поддерживает только 6 устройств, сюда относятся управляющее устройство (устройство чтения) и управляемое устройство (карта памяти).

Если настройки устройства чтения были сброшены на установки по умолчанию, ВСЕ записи по активации DRM и данные (включая купленные книги с защитой DRM) будут стерты с устройства чтения. Вам потребуется вновь провести авторизацию своего устройства с помощью идентификатора ADE.

Если количество авторизованных устройств превысило допустимое, вы получите следующее сообщение об ошибке:



Чтобы продлить и изменить свой идентификатор ADE, перейдите по адресу: <http://www.adobe.com/support/digitaleditions/> → [Submit a web case]. От вас потребуется ввести информацию по своему идентификатору ADE.

Открытие книги

- Книги, загруженные в устройство, будут перечислены в Главном меню.
- Устройство поддерживает электронные книги в формате erub, pdf, txt.
- Перемещая курсор с помощью навигационных кнопок, выберите книгу и нажмите кнопку <OK>, чтобы ее открыть.

Интерфейс книжной страницы

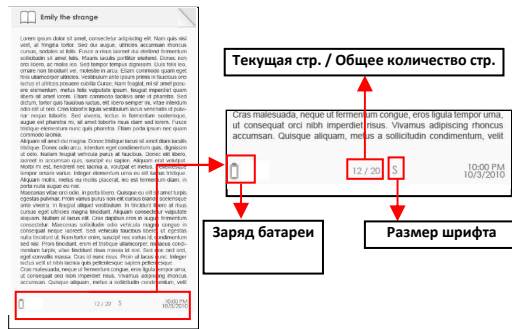

Перелистывание книжной страницы

- Находясь на текущей странице, нажмите <Next Page> или навигационную кнопку Вправо, чтобы перейти на следующую страницу. Чтобы перейти на предыдущую страницу, нажмите <Previous Page> или навигационную кнопку Влево.

Изменение размера шрифта

- Находясь на текущей странице, нажмите кнопку масштаба <Zoom>, чтобы перейти в меню Опции размера шрифта.
- Доступно 5 размеров шрифта: Normal (обычный), Medium (средний), Large (крупный), XLarge (крупнее), XXLarge (самый крупный).
- Наведите курсор на нужный размер шрифта, нажмите кнопку <OK>.
- На изменение размера шрифта может Понадобиться некоторое время.

**Увеличение/Уменьшение**

- Функция изменения масштаба может вам пригодиться для увеличения рисунков в электронной книге (файлы epub и pdf)
- В меню размеров, выберите пункт Увеличить [Elarge]
- Появится меню масштабирования.



- Наведите курсор на нужный масштаб и нажмите кнопку <OK>.
- В режиме масштабирования, для перемещения по увеличенной странице используйте навигационные кнопки.
- В режиме масштабирования поворот страниц невозможен.
- Нажмите кнопку Назад <Return>, чтобы выйти из режима масштабирования и вернуться к исходному размеру страницы, а также к обычным функциям чтения.

Использование меню Опции при чтении

Находясь на текущей странице, нажмите кнопку Меню <Menu>, чтобы перейти в меню Опции.

Имеющиеся опции:

1. Добавить / Удалить закладку
2. Закладки
3. Переход на стр.
4. Музыка
5. Автоматическое перелистывание
6. Информация о книге
7. Поворот
8. Настройки дисплея
9. Добавить в Избранное

**Добавление закладки**

При чтении откройте страницу, на которой вы хотите сделать закладку. Нажмите кнопку Меню <Menu>, наведите курсор на пункт Добавить закладку [Add Bookmark] и нажмите <OK>.

Удаление закладки

- Откройте страницу с закладкой, которую хотите удалить. Нажмите кнопку Меню <Menu> и наведите курсор на пункт Удалить закладку <Delete Bookmark>. Для подтверждения удаления нажмите кнопку <OK>.
- Вы также можете удалять закладки из Списка закладок.
- Находясь в Списке закладок, нажмите кнопку Меню <Menu> и для удаления выделенной закладки введите пункт Удалить [Delete].

Чтение с закладки из Главного меню

- В Главном меню нажмите кнопку <Menu> и выделите пункт Закладки [Bookmarks], чтобы перейти к Списку закладок.

В верхнем окне отображается быстрый просмотр выбранной книги.

В нижнем окне отображается список книг с закладками. Нажмите кнопку <OK> на нужной книге, чтобы отобразить список имеющихся в ней закладок.

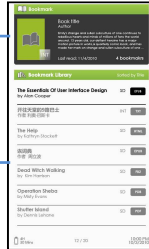

- Находясь в Списке закладок, наведите курсор на нужную закладку и нажмите кнопку <OK>, чтобы ее открыть.
- Чтобы удалить закладку из Списка закладок, нажмите кнопку Меню <Menu>, чтобы отобразить меню Опции и выберите Удалить [Delete].

Чтение с закладки в текущей книге

- Находясь на текущей странице, нажмите кнопку Меню <Menu> и выберите пункт Закладки [Bookmarks], чтобы перейти в Список закладок.
- В Списке закладок наведите курсор на нужную страницу и нажмите кнопку <OK>, чтобы ее открыть.
- Чтобы удалить закладку из Списка закладок, нажмите кнопку Меню <Menu>, чтобы отобразить меню Опции и выберите Удалить [Delete].

Переход на страницу

Можно перемещаться между страницами, используя опцию перехода на страницу [Go to Page].

В меню Опции выберите пункт [Go to Page].

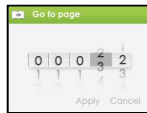

В меню перехода, перемещайте курсор с помощью навигационных кнопок Влево/Вправо. Введите номер страницы с помощью навигационных кнопок Вверх/Вниз.

Переместите курсор на кнопку Применить [Apply], затем нажмите кнопку <OK>, чтобы применить настройки.

Автоматическое перелистывание

Можно настроить в устройстве режим автоматического перелистывания [Auto Flip]. Доступные задержки при автоматическом перелистывании составляют 10 с, 20 с, 30 с, 40 с, 50 с, 1 мин.

Информация о книге

Можно просмотреть информацию о текущей книге с помощью опции Информация о книге [Book Information]. Отображаются следующие данные:

название, автор, издатель, тип файла, дата добавления, размер файла, срок истечения.

В зависимости от того откуда была загружена или где была приобретена электронная книга, некоторые данные могут отсутствовать.

Поворот

Опция Поворот [Rotate] позволяет повернуть дисплей на 90° по часовой стрелке, в горизонтальную ориентацию.

- Чтобы вернуться к исходной ориентации, нажмите кнопку Меню <Menu> и повторно нажмите пункт Поворот <Rotate>.
- Для моделей с акселерометром, просто поверните устройство по часовой стрелке, ориентация изображения изменится автоматически.

При горизонтальной ориентации кнопки располагаются как показано ниже:

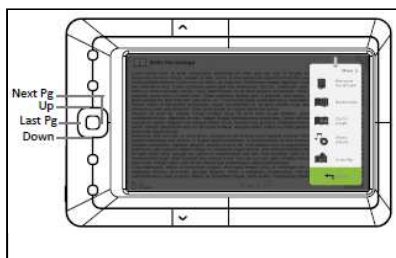

- При горизонтальной ориентации, меню Опции делится на 2 страницы. Чтобы перейти к опциям на второй странице, наведите курсор на иконку Больше [More>] в правом верхнем углу меню Опции, и нажмите на нее
- Чтобы вернуться на предыдущую страницу, наведите курсор на иконку Назад [< Back] и нажмите на нее



Настройки дисплея

- Позволяют изменять цвет шрифта, цвет фона яркость экрана при чтении.
- Изменение цвета шрифта и фона применимо только к документам формата txt и epub.

Добавление в Избранное

- Можно добавлять книги в список Избранное. В меню Опции наведите курсор на пункт Добавить в Избранное [Add to Favorite], чтобы добавить текущую книгу в список Избранное.
- Чтобы просмотреть книги в списке Избранное, находясь в Главном меню, нажмите кнопку <Menu> и выберите Избранное [Favorite].
- Чтобы удалить книгу из Избранного:
 1. Войдите в список Избранное из Главного меню. Наведите курсор на название нужной книги. Нажмите кнопку Меню <Menu> и выберите в выпадающем списке пункт Удалить [Delete].
 2. Находясь на текущей странице, нажмите кнопку Меню <Menu> и в меню Опции выберите пункт Удалить из Избранного [Remove from Favorite].

Фоновое воспроизведение музыки при чтении

- Устройство чтения поддерживает фоновое воспроизведение музыки при чтении книг или просмотре фото.
- Чтобы управлять воспроизведением музыки на текущей странице, нажмите кнопку Музыка <Music>, и внизу страницы появится миниатюрная панель управления музыкального проигрывателя.

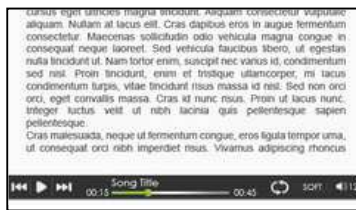

- Для управления воспроизведением музыки, нажимайте кнопки на панели.
- Чтобы вернуться на книжную страницу, нажмите кнопку Назад <Return>; восстановятся обычные органы управления чтением.





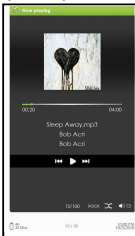

Музыкальный проигрыватель

- Находясь в Главном меню, нажмите кнопку <Меню>, отобразится меню Опции.
- Наведите курсор на пункт Музыка [Music] и нажмите <OK>.



- Находясь в Музыкальном проигрывателе, жмите кнопку <OK> для воспроизведения/остановки музыки
- Нажмите навигационную кнопку Вправо, чтобы воспроизвести следующую песню, нажмите и удерживайте эту кнопку для быстрой перемотки вперед
- Нажмите навигационную кнопку Вправо, чтобы воспроизвести предыдущую песню. Нажмите и удерживайте эту кнопку для быстрой перемотки назад
- Нажмите навигационную кнопку Вверх, чтобы увеличить громкость
- Нажмите навигационную кнопку Вниз, чтобы уменьшить громкость

Использование меню Опции в музыкальном проигрывателе

 Normal	Настройки эквалайзера – наведите курсор на этот пункт, нажмите кнопку Влево или Вправо, чтобы выбрать нужный режим эквалайзера.
 Loop	Режим воспроизведения – наведите курсор на этот пункт, нажмите кнопки Влево или Вправо для выбора нужного режима воспроизведения
 Sort by all song	Просмотр всех хранящихся аудиофайлов
 Sort by genre	Сортировка аудиофайлов по жанрам
 Sort by album	Сортировка аудиофайлов по альбомам
 Sort by artist	Сортировка аудиофайлов по исполнителям

- Находясь в Главном меню, откройте меню Опции, выберите



И перейдите в видеобiblioteca.

- Находясь в видеобiblioteca, наведите курсор на нужный видеофайл и нажмите кнопку <OK>, чтобы начать воспроизведение.
- При воспроизведении видео, назначение кнопок следующее:

	1	Вход/Выход из полноэкранного режима
	2	Увеличение громкости
	3	Уменьшение громкости
	4	Предыдущее видео / Перемотка назад
	5	Следующее видео / Перемотка вперед
	6	Воспроизведение / Пауза

Использование меню Опции при воспроизведении видео

При воспроизведении видео, нажмите кнопку <Menu>, отобразится меню Опции.

Нажмите кнопку Влево/Вправо, чтобы переключаться между круговым и повторным воспроизведением

Круговое: воспроизведение всех видеофайлов, имеющихся в списке

Нажмите кнопку <OK>, чтобы включить Полноэкранный вид, либо вид Подогнать по ширине

Отображение субтитров при воспроизведении видео

- Устройство поддерживает субтитры формата sub, ssa, srt, lrc.
- Имя файла субтитров должно быть идентичным имени видеофайла. Субтитры будут загружаться автоматически при воспроизведении видео.

Подсказка: для упрощения навигации, поместите все изображения в отдельную папку.

- Находясь в Главном меню, нажмите <Menu>, отобразится меню Опции.
- Наведите курсор на пункт Фото [Photo] и нажмите <OK>.

В верхнем окне отображается быстрый просмотр выделенного фото



В нижнем окне отображается список файлов, сохраненных в устройстве.

- Навигация по файлам и папкам осуществляется с помощью навигационных кнопок.
- Нажмите <OK> на выделенном фото, чтобы просмотреть его в полноэкранном режиме.
- В полноэкранном режиме жмите навигационные кнопки Влево/Вправо, чтобы просмотреть предыдущее или следующее изображение.

Увеличение/уменьшение изображения

- Доступно 3 уровня масштабирования. Чтобы увеличить изображения, находясь в полноэкранном режиме, нажмите кнопку <Zoom> и измените уровень масштабирования.
- Чтобы вернуть исходный размер, нажмите кнопку Назад <Return>, восстановится нормальный режим работы.

Слайд-шоу

- Находясь в полноэкранном режиме, нажмите кнопку <Menu> → Слайд-шоу [Slideshow].
- Чтобы остановить слайд-шоу, повторно нажмите кнопку <Menu>.
- В выпадающем меню выберите пункт Время слайд-шоу [Slide Time], чтобы изменить его длительность.

Просмотр эскизов

- Находясь в полноэкранном режиме, нажмите кнопку <Menu> → Эскизы [Thumbnail], чтобы просматривать изображения в режиме эскизов.
- Чтобы выйти из режима эскизов полноэкранный режим, однократно нажмите кнопку <Menu>.

- Находясь в Главном меню, нажмите <Menu> → Проводник [Explorer]
- Нажимая кнопки Влево/Вправо, выберите внутреннюю память или карту памяти, и нажмите [OK] для входа.
- Нажмите кнопку Назад <Return>, чтобы выйти из текущей папки, и курсор переместится вверх, для выбора памяти.

Копирование / вставка файла

- Можно копировать файлы и папки с карты памяти во внутреннюю память устройства и наоборот.
- Находясь в списке файлов, наведите курсор на файл, который нужно скопировать. Щелкните кнопку <Menu> и выберите пункт Копировать [Copy].
- Находясь в проводнике, перейдите в папку, куда вы хотите сохранить копируемый файл. Щелкните кнопку <Menu> и выберите пункт Вставить [Paste]; начнется копирование файла в новую директорию/папку.

Примечание: копирование файлов/папок большого размера занимает достаточно много времени.

Удаление файла

Находясь в проводнике, наведите курсор на файл, который нужно удалить. Нажмите кнопку [Menu] и выберите пункт Удалить [Delete]; начнется удаление файла.

Примечание: удаление файлов и папок большого размера, а также в большом количестве, занимает достаточно много времени.

Время и дата

Производится настройка часов и даты.

Жмите навигационные кнопки Влево/Вправо, чтобы перемещать курсор.

Жмите навигационные кнопки Вверх/Вниз, чтобы изменять значения.

Настройка часового пояса необходима для точного определения длительности временного владения / даты возвращения книги.

Режим ожидания

- Включение / отключение режима ожидания:
- Нажмите кнопку включения <Power>, чтобы вручную перевести устройство в режим ожидания
- Однократно нажмите кнопку включения <Power>, чтобы вывести устройство из режима ожидания.

Форматирование памяти

Форматирование внутренней памяти и карты памяти: все данные будут утеряны. Перед выполнением форматирования, создайте резервную копию данных.

Об изделии

Отображается информация об устройстве.

Управление питанием

Отображается состояние заряда батареи устройства в реальном времени.

Восстановить установки по умолчанию

Восстановление настроек устройства на установки по умолчанию.

Все настройки будут восстановлены. Все содержимое с защитой и активацией DRM будет удалено. От вас потребуется произвести повторную авторизацию устройства через программу ADE после восстановления системных умолчаний.

Язык

Настройка системного языка устройства.

Поворот экрана

Настройка поворота экрана в автоматическом или ручном режиме.

Инструкция пользователя

Если устройство не работает надлежащим образом, выполните следующие действия.

Устройство не отвечает на нажатия кнопок, либо не включается.

- Перезагрузите устройство, нажав и удерживая в течение 6 секунд кнопку включения питания. Устройство принудительно отключится, если было включено. Вам нужно включить его повторно.
- Батарея полностью разряжена. Зарядите устройство через USB-кабель или зарядное устройство USB для сетей переменного тока.

Батарея быстро садится

- Рабочая температура ниже 5°C. Это связано с особенностями конструкции батареи и неисправностью не является
- Батарея длительное время не использовалась. Повторно зарядите батарею устройства
- Батарея заряжена не полностью. Заряжайте устройство в течение 4 часов.
- Батарею требуется заменить. Обратитесь к официальному дилеру устройства.

Чтение книги невозможно

- Книги, защищенные авторским правом, нельзя читать на любых устройствах, кроме авторизованных.
- Проверьте, не истек ли срок доступа к книге.
- Проверьте, поддерживается ли формат книги устройством.

С устройством нельзя работать через USB-соединение

- С устройством нельзя работать, пока оно подключено к ПК.
- Отключите устройство от компьютера, чтобы продолжить работу на нем.
- Чтобы использовать устройство, находящееся на зарядке, щелкните иконку Безопасное извлечение устройства, чтобы прервать передачу данных с компьютером. После безопасного извлечения устройства, с компьютера будет производиться только его зарядка, и теперь можно продолжить штатную эксплуатацию устройства

Батарея

- Производите зарядку батареи только при температуре в пределах 0 - 35 градусов Цельсия.
- Не заряжайте устройство, если батарея повреждена либо есть признаки утечки электролита.

Эксплуатация

- Ни в коем случае не подвергайте устройство прямому воздействию прямого света, температуры, влажности или вибрации.
- Не обрачивайте и не накрывайте устройство никакими материалами, когда оно используется или заряжается. При зарядке или эксплуатации, а также при длительной работе, устройство может нагреваться.
- Не используйте и не храните устройство в местах, подверженных:
 - A. Крайне высоким температурам, например, в автомобиле, разогретом солнцем
 - B. Прямым солнечным лучам
 - C. Высокой влажности либо местам, где присутствуют агрессивные вещества
 - D. При температуре около нуля, в особенности зимой

Наушники

- Прослушивание звукозаписей на большой громкости в течение длительного времени может привести к повреждению органов слуха. Чтобы избежать повреждения органов слуха, слушайте музыку на среднем уровне.
- Не пользуйтесь наушниками при управлении транспортными средствами, при езде на велосипеде или при работе на механизированных установках. Также потенциально опасно слушать громкую музыку при ходьбе, особенно на пешеходных переходах.

Очистка и уход

- Если устройство намочило, немедленно выключите его. Дайте устройству полностью высохнуть перед тем, как включить его вновь.
- Очищайте экран с помощью мягкой ткани; не протирайте его абразивными материалами. При переноске устройства в сумке, храните его в защитном чехле, входящем в комплект поставки, чтобы избежать появления царапин
- Если устройство нуждается в ремонте, обратитесь к официальному дилеру, воспользовавшись контактной информацией, размещенной в гарантийном талоне. Неквалифицированное вмешательство неавторизованного сервисного центра приведет к прекращению гарантийных обязательств.

. Карта памяти

- После установки карты памяти, если устройство не отвечает, вытащите ее и вставьте назад повторно.
- Не вытаскивайте карту памяти и не выключайте устройство при чтении или записи данных, во избежание повреждения данных и самого устройства.
- Убедитесь, что карта памяти разблокирована перед записью или удалением данных на ней.
- Сделайте резервную копию файлов и данных перед форматированием карты памяти. Форматируйте карту памяти в файловую систему FAT.

Дисплей

ЖК TFT-дисплей диагональю 7 дюймов, 800x480 пикселей
Яркость: 200 Кд/м²

Память

Встроенная память: 4 Гб
Поддержка карт SD/SDHC/MMC емкостью до 16 Гб (формат FAT и NTFS)

Поддерживаемые форматы медиа-файлов

Электронная книга: epub, pdf, txt, fb2
Аудио: mp3, wma, wav, ogg, aac
Фото: jpg, bmp, gif, png
Видео: wmv, flv, rm/rmvb, mov, avi, mpeg 1, mpeg 2, mpeg 4, xvid, divx, h.263, h.264, с разрешением до HD 1080p

Возможности подключения

Передача данных: высокоскоростной USB 2.0
Аудио: аудиоразъем 3,5 мм
Питание: разъем постоянного тока, USB-разъем

Разное

Встроенный стерео-динамик
Часы / Дата
Индикация состояния батареи в реальном времени

Время работы от батареи

Чтение – до 6 часов
Музыка – до 20 часов (с выключенной подсветкой)

Зарядка

Питание: 5,0 В пост. тока, 1,2 А
Продолжительность: 6 часов (приблизительно)

Минимальные системные требования (Накопитель USB)

Windows 2K, ME, XP, Vista, Win 7, Mac OS 10x

Физические характеристики

Размеры: 206,4 x 132,6 x 12,8 мм (приблизительно)
Масса: 369 г (приблизительно)

****Конструкция и технические характеристики могут изменяться без предварительного уведомления**

Законы по защите авторских прав запрещают производить копирование данных с изделия либо содержимого этой инструкции (иллюстрации, сопутствующая документация и т.д.), полностью или частями, без разрешения от правообладателя. Кроме того, использование данных этого изделия либо содержимого этой инструкции запрещено без разрешения от **продавца**, кроме случаев персонального использования.

Microsoft, Windows, Windows Vista и Windows Media являются товарными знаками или зарегистрированными товарными знаками корпорации Microsoft, в Соединенных Штатах и в других странах.

Macintosh и Mac OS являются товарными знаками компании Apple Inc., зарегистрированными в США и других странах.

Adobe, логотип Adobe, Reader и PDF являются либо зарегистрированными, либо просто товарными знаками компании Adobe Systems Incorporated, в Соединенных Штатах и в других странах.

Технология кодирования звука MPEG Layer-3 и сопутствующие патенты лицензированы организациями Fraunhofer IIS и Thomson.

В устройстве установлено приложение Adobe® Reader® Мобильное программное обеспечение, выпущенное по лицензии компании Adobe Systems Incorporated, авторское право © 1995-2009 Adobe Systems Incorporated. Все права защищены. Adobe и Reader являются торговыми знаками компании Adobe Systems Incorporated.



В устройстве использована технология Reader® Mobile от
компании Adobe Systems Incorporated

История изменений			
версия	Дата	Причина	Изм
V1	16 июня	Создано устройство	
V2	01 июля	Стр. 14 – добавлено масштабирование, слайд-шоу Файловый проводник Стр. 12- добавлены настройки дисплея Настройки – выход устройства из режима ожидания Добавлена функция нажатия и удержания кнопки включения для перезагрузки устройства Добавлена функция предотвращения зависания карты памяти Добавлено видео – стр 17 Добавлен поворот экрана по акселерометру В горизонтальном положении убран логотип компании Nextar	ук
V3	9 августа	Стр 3, 24 – время зарядки изменено на 6 часов Стр 3 – Добавлено: “При подключении зарядного кабеля или кабеля USB, устройство переходит в режим ожидания после 60 секунд простоя. Чтобы активировать устройство, нажмите кнопку включения [Power]” Стр 24 – добавлена информация по системе ntfs Стр 4 – добавлено: “с файловой системой как FAT, так и NTFS. Система NTFS требуется для копирования файлов, размер которых превышает 4 Гб.” Стр 4 – добавлено: “Ограничения при работе с файловой системой NTFS: <ul style="list-style-type: none"> • При подключении к ПК, книги на карте памяти не определяются программой ADE. • Прямое копирование файлов из внутренней памяти на карту не поддерживается.” 	ук
V4	4 августа	Стр 17 – уточнено назначение органов управления для видео Стр 17 – удален список в меню опций Стр 19 – удаление фалов Стр 24 – время зарядки изменено на 6 часов, масса 369 г	
V5	14 сентября	Стр 3- удалено: “Подключитесь к ПК или другому USB-адаптеру с помощью USB-кабеля из комплекта поставки.”	

